



小便器用自動洗浄器

フラッシュマン

FM6



既設
後付型

FM6シリーズ/FM6T、FM6I、FM6TGN
希望小売価格（取付費・施工費別）

40,000 円（税込価格 **42,000 円**）

露出配管
改装型

FM6TFV2（露出配管専用バルブとのセット品）
希望小売価格（取付費・施工費別）

45,000 円（税込価格 **47,250 円**）

新設はもちろん、現場の多様な環境に対応。

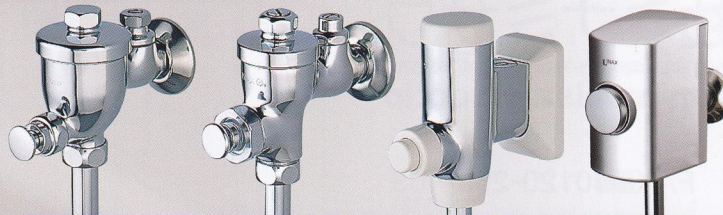

現場のあらゆるフラッシュバルブに対応

小便器用自動洗浄器

フラッシュマン

FM6

水・薬・流
ミラクル
装着



新設・改装はもちろん、国内主要フラッシュバルブに取付可能な





小便器用自動洗浄器フラッシュマンFM6シリーズ

あらゆるトイレシーンにマッチするクロームメッキ調の高級感あふれるデザインと、パブリシティーの場でも壊れにくい堅牢さを兼ね備えたコンパクトボディは、後付けの違和感を感じさせません。

新設、改装どちらにもローコストでの取付けが可能で、リチウム電池

1個で約3年間の継続使用可能*です。*1日100回通常使用の場合(前洗浄+本洗浄)

既設後付型

| フラッシュマン品番 | FM6T | FM6I | FM6TGN | FM6TG* | FM6PA* |
|------------------------|--|--|---|--|---|
| 取付可能 主要 フラッシュバルブ |  ※寒冷地仕様 |  ※寒冷地仕様 |  |  |  |
| メーカー | TOTO | INAX | TOTO | TOTO | Panasonic |
| フラッシュバルブ品番 | T60RN(X), T60P(X), T60S(X), TU100P T60SQ(X), T60PQX, T60RNF, T60PF, T60SF | UF-2, UF-3, UF-4, UF-2NH UF-3NH, UF-4NH | TG60RN(X), TG60PN(X), TG60SN(X) | TG60R, TG60P, TG60S | LR15RMA |

*上記フラッシュバルブの他MYM, KVKにも対応できます。

既設後付型

*FM6TG, FM6PAは受注生産
希望小売価格**43,000円**(税込価格45,150円)

別売品

■キャップナット



FM6T用/FM6CNT
FM6I用/FM6CNI
FM6TGN用/FM6CNG

希望小売価格
800円(税込840円)

露出配管 改装型

露出配管でリニューアル・・・ FM6TFV2

フラッシュマン FM6T
+
装着用バルブ FVA213
+
洗浄管(別売)
※別売品洗浄管参照

既設取替型

INAX UF-3J・UF-3V対応

※FM6IJVは受注生産
希望小売価格**45,000円**
(税込価格47,250円)

FM6IJV

■洗浄管 ※形状・サイズは一例です。

FS15000 φD16×H150mm
希望小売価格**350円**(税込367円)

FS15030 φD16×H150×R30mm
希望小売価格**550円**(税込577円)

FS30030 φD16×H300×R30mm
希望小売価格**750円**(税込787円)

FS30080 φD16×H300×R80mm
希望小売価格**850円**(税込892円)

※小便器のスパッドは付属しておりません。

仕様

| | |
|---------|---|
| 使用電源 | リチウム電池 2CR5(DC6V) 1個 |
| 電池寿命 | 1日100回の通常使用(前洗浄+本洗浄)で約3年 |
| センサ方式 | 赤外線反射方式 |
| 感知距離・角度 | 感知窓より60cm以内(調整可能) 下向き約20° |
| 動作待機時間 | 自動設定(前洗浄「有」の場合2秒間、「無」の場合8秒間) |
| 前洗浄 | 有(2秒間)・無 いずれかの設定が可能(出荷時設定「有」) |
| 本洗浄 | 3・5・12秒の3段階で設定が可能(出荷時設定「5秒」) |
| タイマー洗浄 | 最終使用後24時間経過ごとに1回、本洗浄時間吐水 |
| 手動洗浄機能 | 背面の「手動ボタン」を1回押すごとに本洗浄時間吐水、連続吐水可能 |
| 凍結防止機能 | 気温が3℃未満になると気温に応じて10~60分ごとに本洗浄時間吐水「入」切いずれかの設定が可能(出荷時設定「切」) |
| 電池交換告知 | LEDが点滅 |
| 作動弁方式 | パイロット型電磁弁 |
| 給水圧力 | 最低水圧/0.05MPa(0.5kgf/cm ²) (流動時)が必要 最高水圧/0.74MPa(7.5kgf/cm ²) |
| 吐水量 | 出荷時設定で1回あたり約2.5ℓ(0.10MPa)(FM6T) |
| 使用温度範囲 | 周囲1~40℃(凍結防止機能「入」の場合-5℃まで) 水温1~50℃ |
| 製品寸法 | 外径74mm×高さ130mm(円筒状) |
| 重量 | 755g(FM6T) |
| 外装 | ABS樹脂、黄銅(クロームメッキ仕上げ) |

本体寸法図

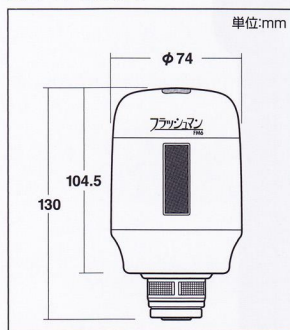

取付け場所について

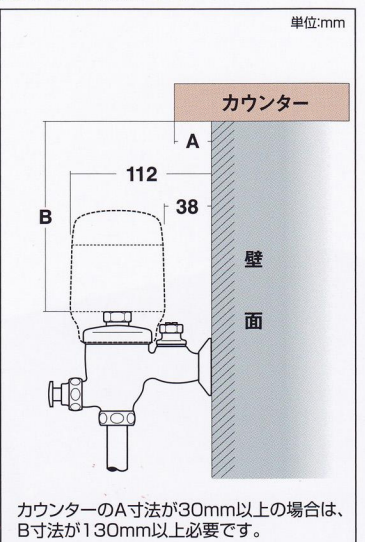

製造発売元



株式会社ミナミサワ

〒381-0044 長野市中越1-2-22 TEL.026-263-3100 FAX.026-263-8700

<http://www.minamisawa.co.jp>

営業サービス窓口

TEL ☎0120-78-6800 FAX ☎0120-263-403
(平日9:00~18:00) (24時間)

ミナミサワ

検索

カタログ記載商品の仕様・色・価格などを予告なく変更する場合があります。カタログの記載内容は2011年8月現在のものです。